

Laurka dla taty na Dzień Ojca

Potrzebne materiały:

- dwa arkusze papieru (np. brązowy i niebieski, aby kolory ze sobą współgrały)
- linijka
- ołówek
- gumka
- nożyczki
- klej lub dwustronna taśma klejąca
- guziki do ozdobienia
- mazak niebieski lub czarny

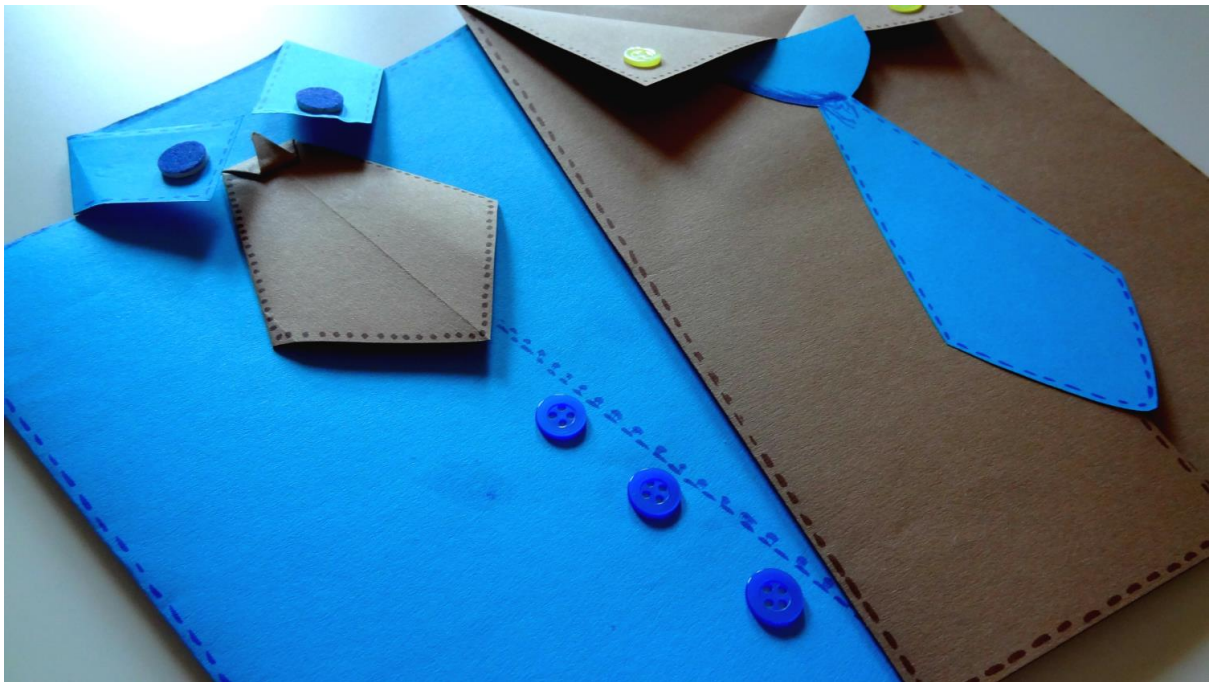

Wersja 1. Składasz brązową kartkę wg. wzoru:

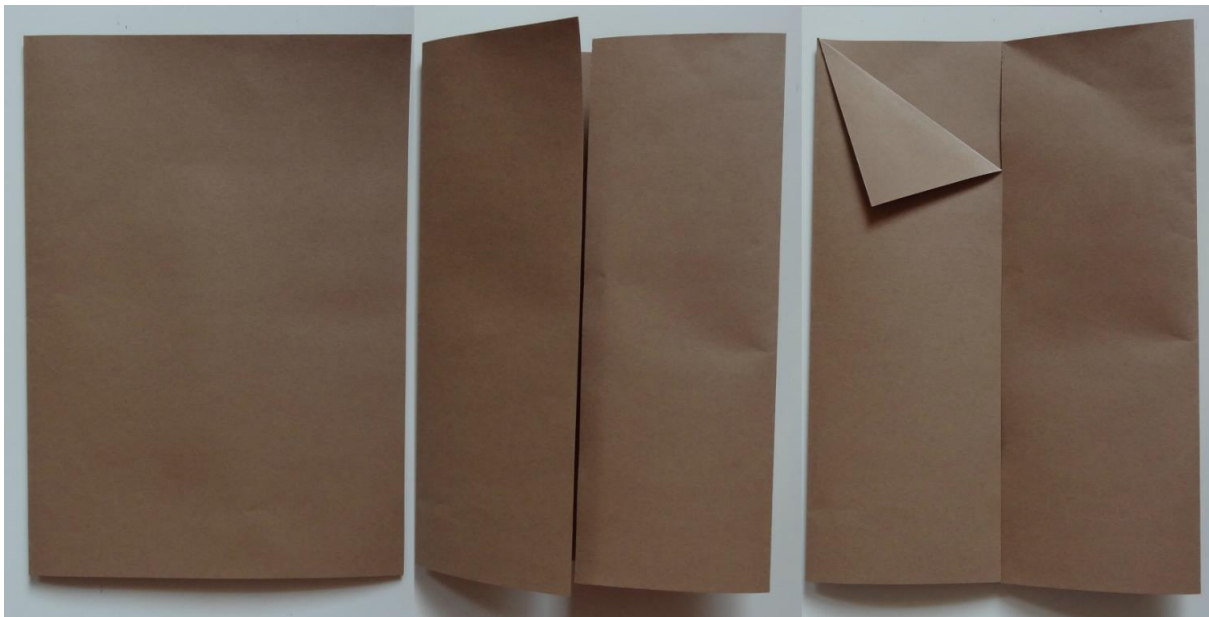

Zaginasz rogi na zewnątrz, tworząc kołnierzyk. Z niebieskiej kartki wycinasz krawat. Przyklejasz z jednej strony, aby laurka mogła się otwierać.

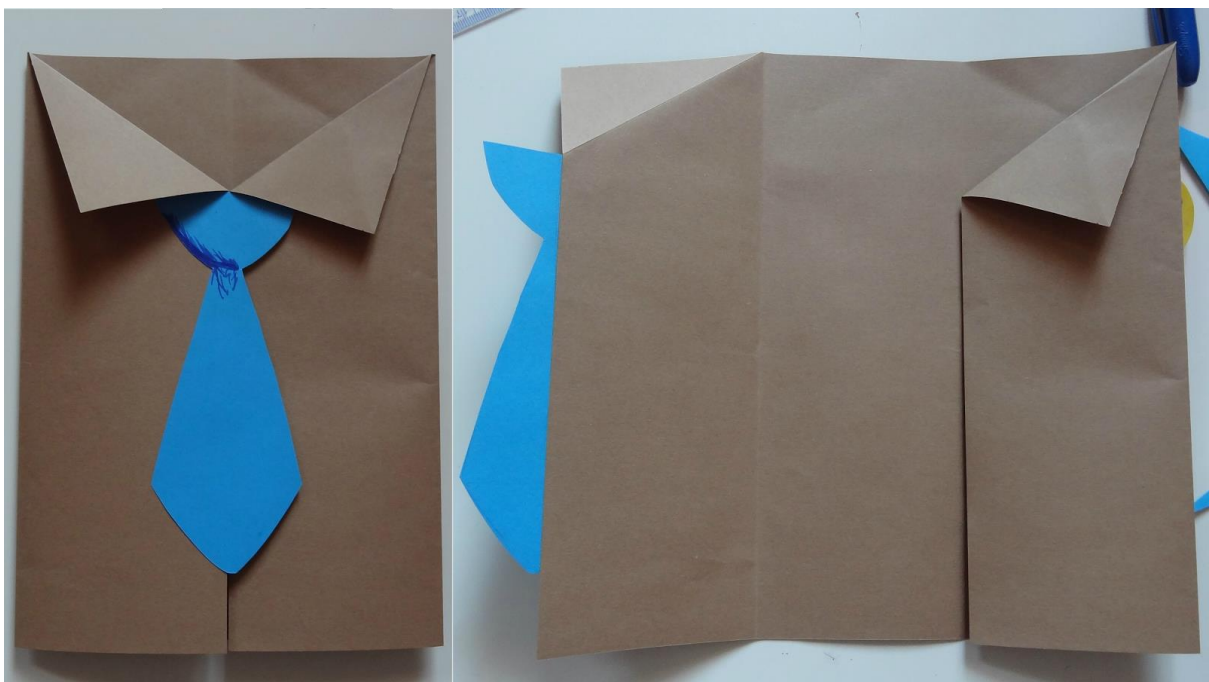
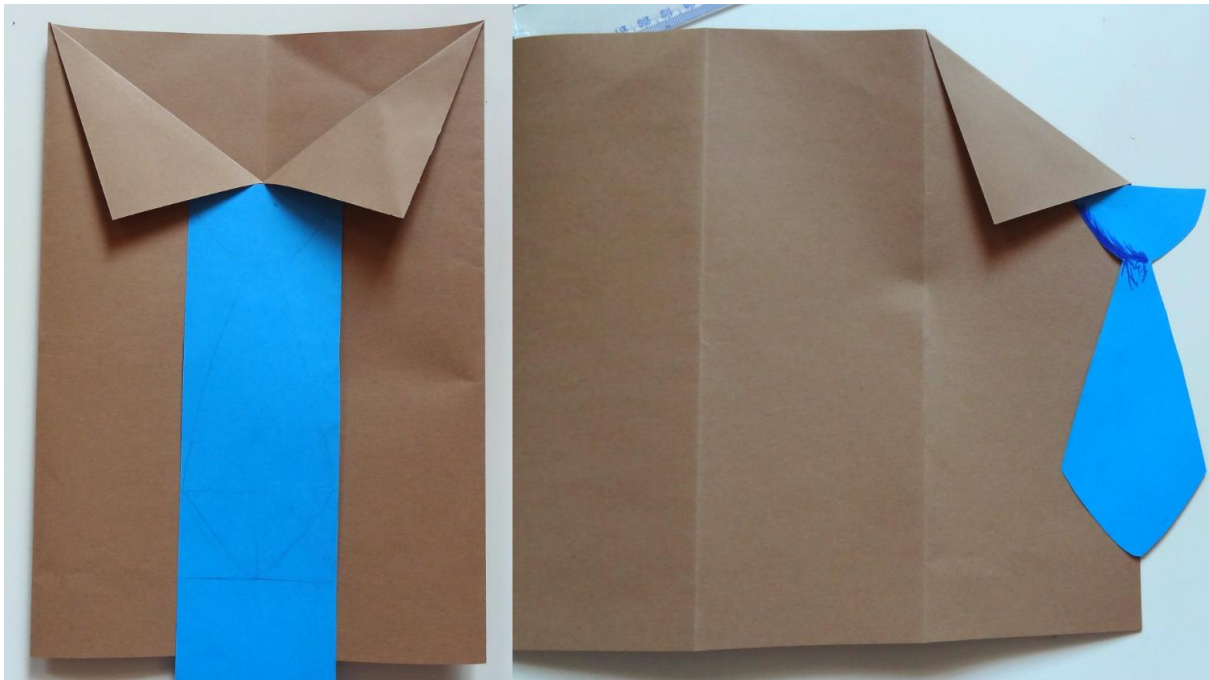

Wpisujesz życzenia i prezent gotowy.

Wersja 2. Niebieski arkusz złóż na pół, jak do laurki.

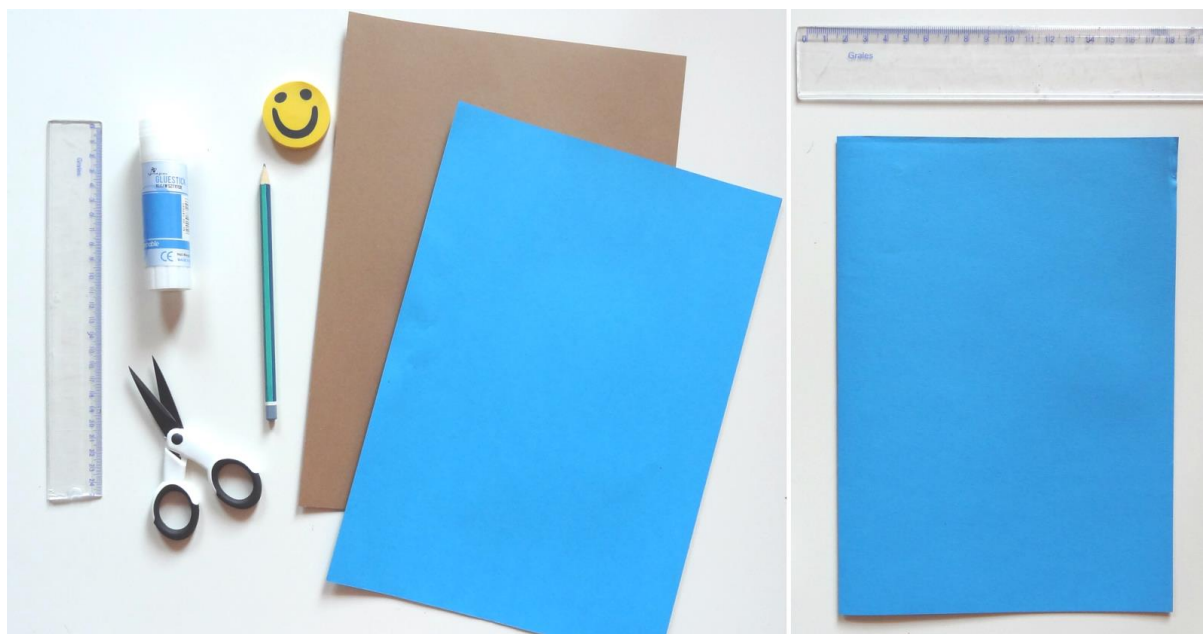

2. Na przedniej części kartki, u góry, narysuj linie z obu stron, o wysokości 3 cm i długości ok. 6 - 7 cm, jak na obrazku z lewej strony, na dole.

Następnie natnij, ale nie odcinaj całkowicie! - wzdłuż linii poprzecznych, od każdego z boków. Rozłóż teraz kartkę i odetnij pasek, ale tylko ten z tyłu laurki (obrazek z prawej strony)

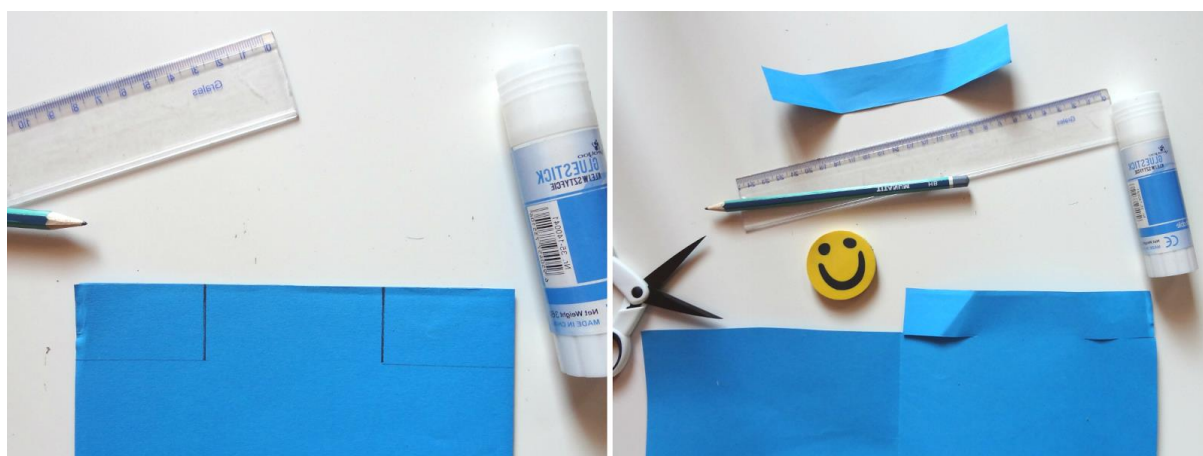

Uwaga! :) Nie tnijemy od góry, a tylko od boków - aby zostały dwa "skrzydełka", które utworzą następnie kołnierzyk koszuli.

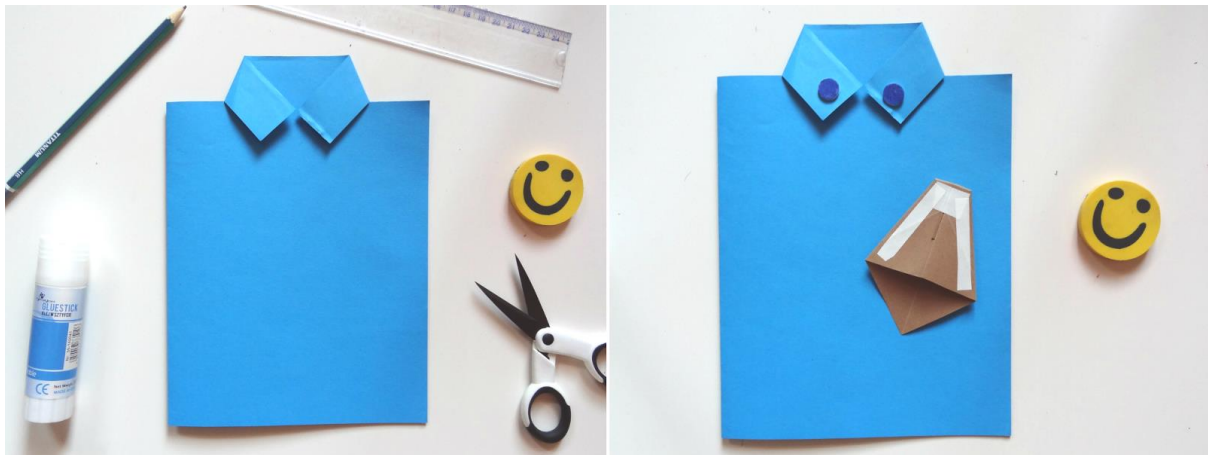

www.projektblou.pl

5. Zaginamy "skrzydełka" kołnierzyka pod takim kątem, aby rogi stykały się ze sobą :)

Podstawa kartki gotowa, możemy przejść do dekorowania! :)

Krawat możesz zrobić wg. wzoru origami lub samemu wyciąć z paska brązowego papieru.

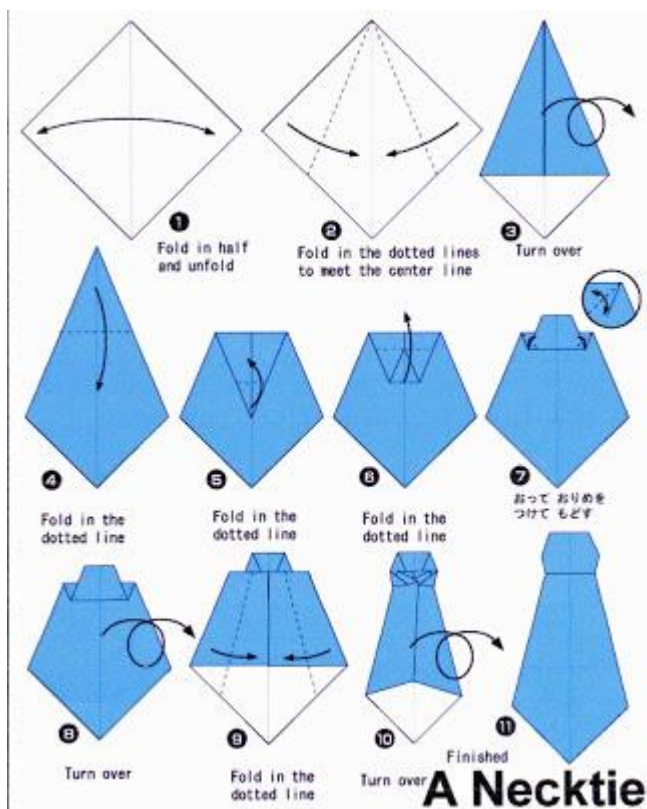

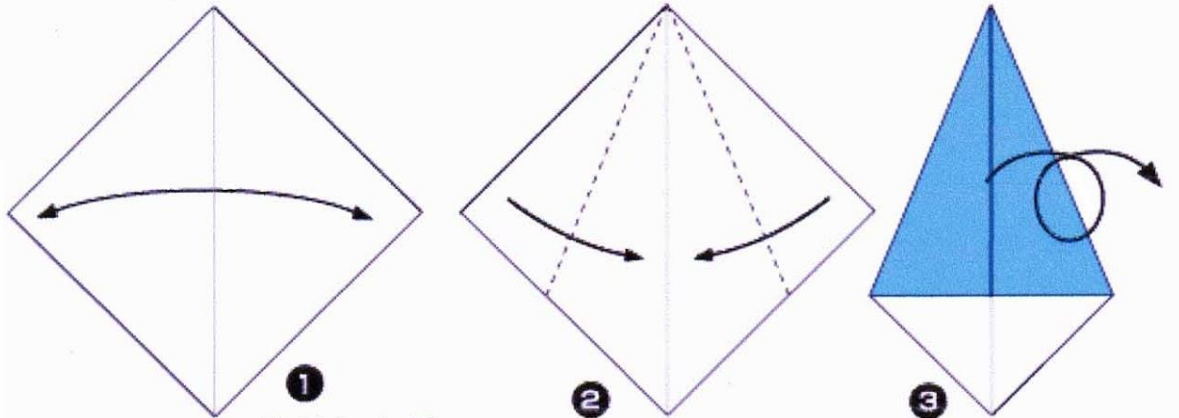

① Fold in half and unfold

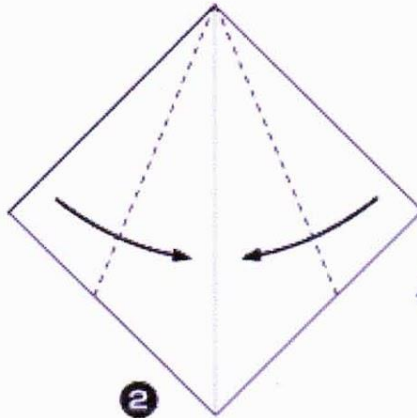

② Fold in the dotted lines to meet the center line

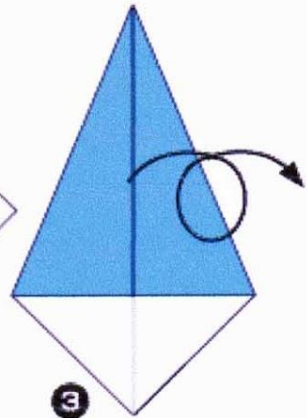

③ Turn over

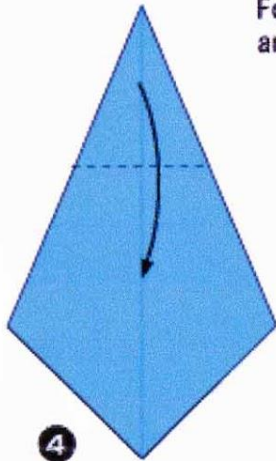

④ Fold in the dotted line

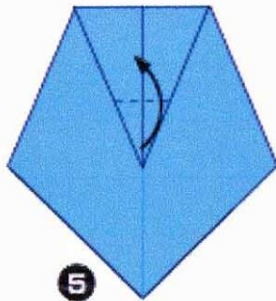

⑤ Fold in the dotted line

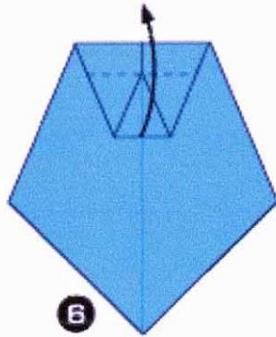

⑥ Fold in the dotted line

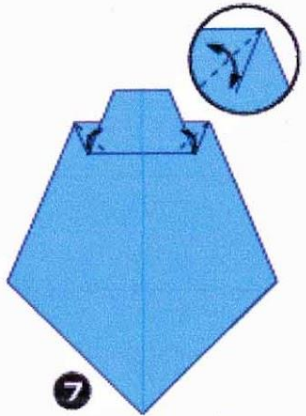

⑦ おって おりめをつけて もどす

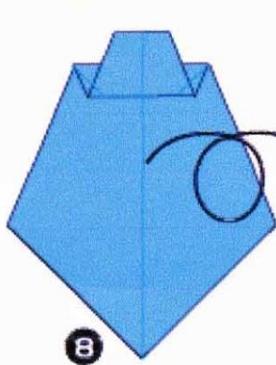

⑧ Turn over

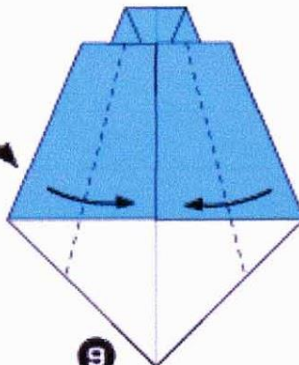

⑨ Fold in the dotted line

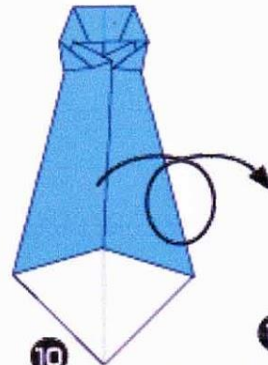

⑩ Turn over

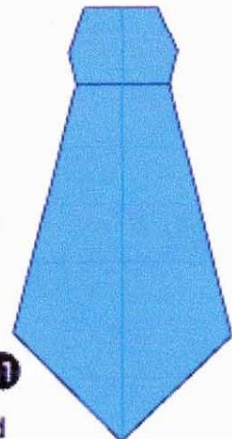

⑪ Finished

A Necktie